

ТЕХНИЧЕСКИЙ АКЦЕНТ НА БОРОНЫ **BF GARDEN, BF И EBR4S2**



Техническое руководство по качественному боронованию Ваших лугов и пастбищ



JOSKIN

BF & BF GARDEN

ЭКОНОМИЧНЫЕ, простые и эффективные БОРОНЫ
BF: обработка небольших площадей | BF Garden: частные владения

Стандартное  или опциональное оборудование 

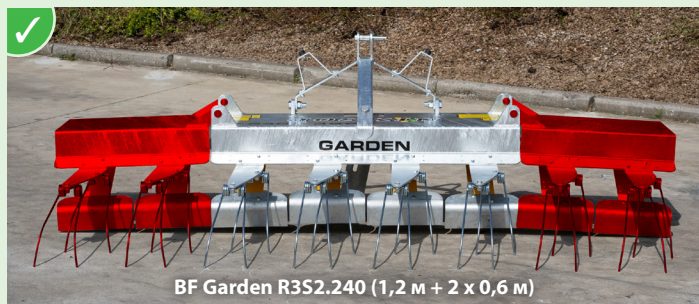

BF Garden R3S2.240 (1,2 м + 2 x 0,6 м)

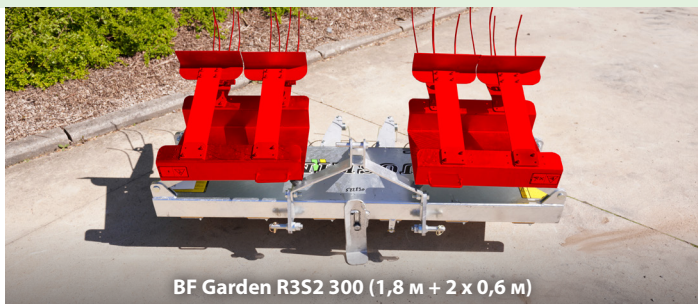

BF Garden R3S2 300 (1,8 м + 2 x 0,6 м)

Возможность установки удлинителей 60 см на моделях BF Garden от 1,2 до 2,4 м



2 ряда пружинных зубьев Ø 7 мм

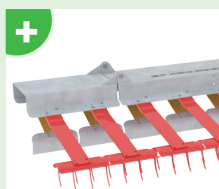

Грабли-аэраторы вместо гибких зубьев

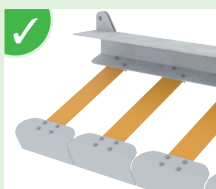

Индивидуальные скребки 30 см на полугибких пластинах (R3S2).

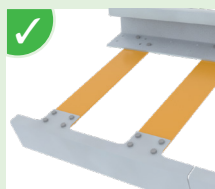

Скребки 60 см на паре полугибких пластин (R4S2).

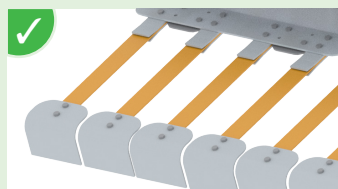

Индивидуальные скребки 15 см на сверхгибких пластинах (R4S2).



BF Garden: 3-точечная реверсивная сцепка с пальцами Ø 22 мм (кат. 1) для мини-тракторов.



BF: быстрая сцепка при помощи штанги с направляющими конусами (Ø 22 мм (кат. 1) на моделях 240 - Ø 28 мм (кат. 2) на более широких моделях).



Автоматическая блокировка сцепной штанги. Разблокировка из кабины трактора.

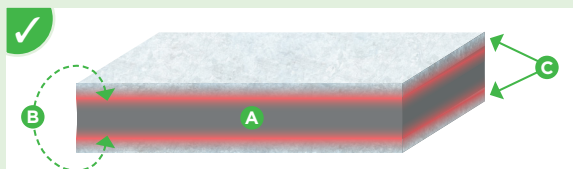

Оцинкованная защита

- (A) Структура из стали с высоким пределом текучести.
- (B) Зона проникновения расплавленного при температуре 450°C цинка.
- (C) 70-микронное гальванизированное защитное покрытие с обеих сторон стали.

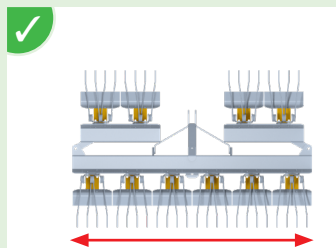

Ручное складывание для моделей от 2,4 до 4,2 м (включая удлинители 60 см).

Ширина в разложенном положении: 1,2 или 3 м в зависимости от модели

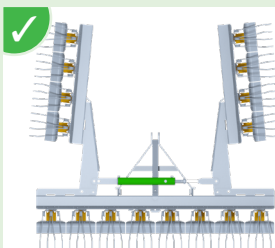

Гидравлическое раскладывание на моделях 4,8 и 5,4 м

Ширина в разложенном положении: 2,4 или 3 м в зависимости от модели



Механическая блокировка в транспортном положении на гидроцилиндре складывания. Разблокировка из кабины трактора.



Стоячная опора





Сайлентблоки на удлинителях с ручным складыванием



Защищенные световые приборы LED с сигнальными панно (красные и белые полосы).

EBR4S2

**ВЫСОКОКАЧЕСТВЕННЫЕ БОРОНЫ для больших площадей,
адаптируемые к условиям участка**

Стандартное  или опциональное оборудование 



**2 ряда гибких
зубьев Ø 7 мм.**
Ручная регулировка
с помощью
рукоятки со
шкалой.



**Грабли-аэраторы
вместо гибких
зубьев**

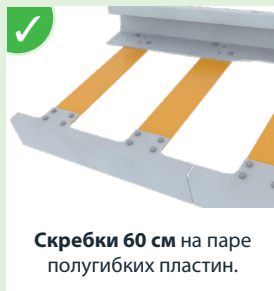

**Скрепки 60 см на паре
полугибких пластин.**

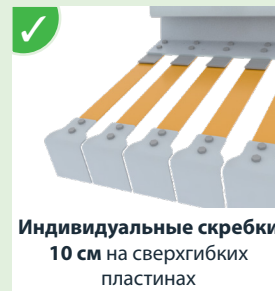

**Индивидуальные скрепки
10 см на сверхгибких
пластинах**



**3-точечная сцепка посредством
круглой штанги с направляющими
конусами (Ø 28 мм (кат. 2)).**



**Маятниковая сцепка с
пружинным амортизатором
для плавного копирования
поверхности участка.**

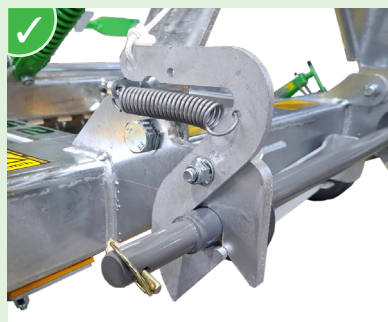

**Автоматическая
блокировка сцепной
штанги. Разблокировка
из кабины трактора.**



**Ширина в сложенном
положении: 2,4 или 3 м в
зависимости от модели**

**Ручное складывание
для моделей 3,6 и 4,2 м**

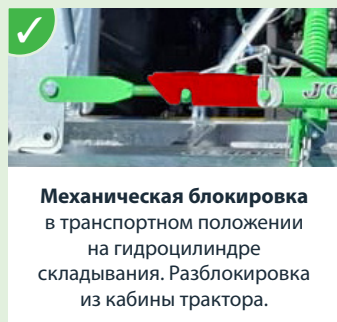

**Механическая блокировка
в транспортном положении
на гидроцилиндре
складывания. Разблокировка
из кабины трактора.**



**Пара стальных колёс
на моделях от 2,4 до 4,2 м
(2 пары в стандартной
комплектации на моделях
от 4,8 до 6,6 м).**

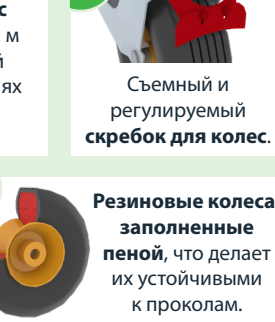

**Съемный и
регулируемый
скребок для колес.**

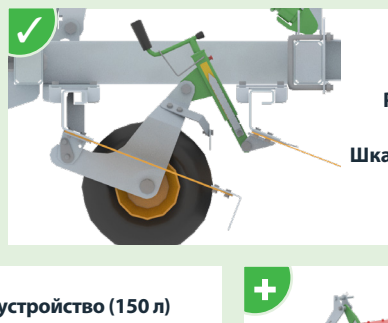

**Резиновые
колеса вместо
стальных колес.**

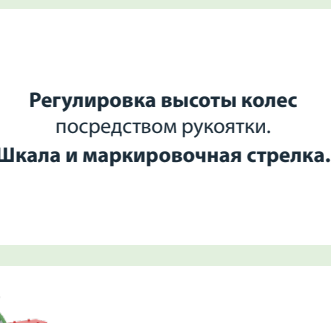

**Резиновые колеса,
заполненные
пеной, что делает
их устойчивыми
к проколам.**

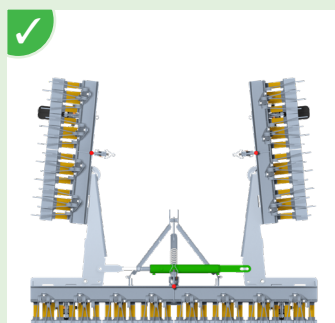

**Ширина в сложенном
положении: 2,4 или 3 м в
зависимости от модели**

**Гидравлическое
складывание на
моделях 4,8 и 6,6 м**



**Световые приборы LED с
отражающими панелями
(красно-белые линии).**



**Регулировка высоты колес
посредством рукоятки.
Шкала и маркировочная стрелка.**



**Пневматическое высевальное устройство (150 л)
с электрическим приводом и блоком управления.
Возможны разные виды распределителей и
8 выходов (Ø семян: от 2,5 до 7 мм).**

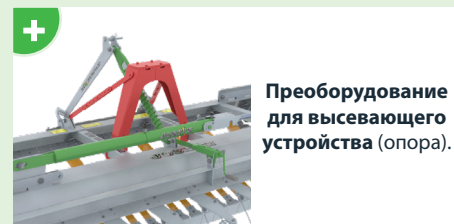

**Преоборудование
для высевального
устройства (опора).**



**Электрическое
ротативное
высевальное
устройство 105 л**

ШИРОКИЙ АССОРТИМЕНТ ЛУГОВЫХ БОРОН BF GARDEN, BF И EBR4S2

АЭРАТОРЫ ДЛЯ НЕБОЛЬШИХ ФЕРМ, ЦЕНТРОВ КОНЕВОДСТВА, ПАРКОВ И САДОВ

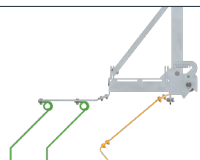

R3S2 (BF Garden и BF)

- ✓ 1 ряд скребков 30 см на полугибких опорах
- ✓ 2 ряда пружинных зубьев Ø 7 мм

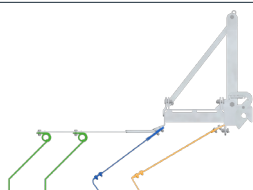
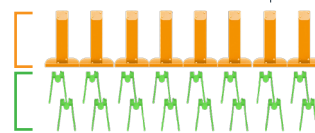

R4S2 (BF Garden, BF и EBR4S2)

- ✓ 1 ряд скребков 60 см на полугибких опорах
- ✓ 1 ряд скребков 15 см (модели BF) или 10 см (модели EB) на сверхгибких опорах
- ✓ 2 ряда пружинных зубьев Ø 7 мм

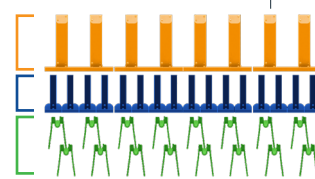

BF Garden

Без складывания



120, 150, 180, 210 и 240 см

Ручное складывание



60 | 120 | 60
240 см



60 | 150 | 60
270 см



60 | 180 | 60
300 см



60 | 210 | 60
330 см



60 | 240 | 60
360 см

BF и EBR4S2

Без складывания

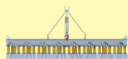

240 и 300 см

Ручное складывание



60 | 240 | 60
360 см



60 | 300 | 60
420 см

Гидравлическое складывание

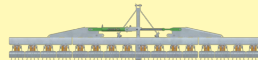

120 | 240 | 120
480 см

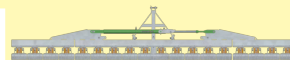

120 | 300 | 120
540 см

EBR4S2

Гидравлическое складывание

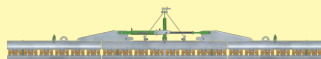

180 | 240 | 180
600 см

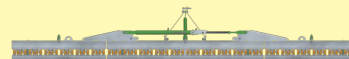

180 | 300 | 180
660 см

ПРОСТЫЕ, ПРОЧНЫЕ, ЭФФЕКТИВНЫЕ И СТАНДАРТИЗИРОВАННЫЕ ОРУДИЯ с различными возможностями сборки.

JOSKIN



www.joskin.com • Rue de Wergifosse, 39 - 4630 Soumagne (Бельгия)

E-mail: info@joskin.com • Тел.: +32 (0)4 377 35 45