

# FOCUS TECHNIQUE SUR LES DELTA-CAP/SPACE & TETRA-CAP/SPACE

Guide technique sur les bennes à ridelles



# JOSKIN®

# DELTA-CAP/SPACE & TETRA-CAP/SPACE

## MODULARITÉ ET PERFORMANCE

Équipements standard  ou en option 

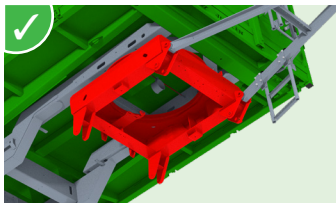

**Cadre monocoque avec chapelle tournante Ø 100 cm** reliant le timon et le lamier d'essieu sur Tetra-CAP/SPACE.



**Delta-CAP/SPACE semi-portées** pour les travaux en conditions difficiles.



**Tetra-SPACE 24 t avec report de poids sur le tracteur** (max. 4 000 kg).

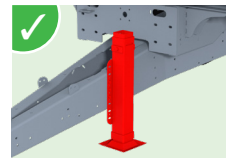

**Béquille hydraulique double effet** sur Delta-CAP (option sur modèle 4525).

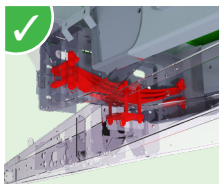

**Suspension ressort multiposition** entre le timon et le châssis sur Delta-CAP.

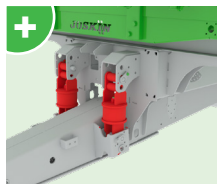

**Timon à suspension silentbloc** sur Delta-SPACE.

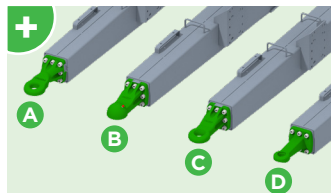

**Grand choix d'œillets boulonnés sur Delta-CAP**  
(A) Tournant Ø 50 mm  
(B) À rotule Ø 80 mm  
(C) Fixe Ø 50 mm (standard)  
(D) Fixe Ø 40 mm

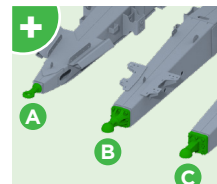

**Grand choix d'œillets boulonnés sur Delta-SPACE**  
(A) Tournant Ø 50 mm  
(B) À rotule Ø 80 mm (standard)  
(C) Scharmüller Ø 80 mm



**Patin hydraulique central double effet** alimenté en direct du tracteur sur Delta-SPACE.

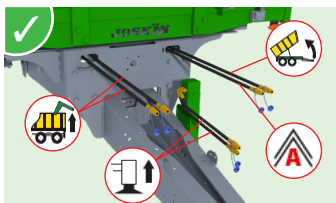

**Tuyaux hydrauliques numérotés** pour faciliter la gestion des pièces de rechange + autocollants indiquant la fonction.

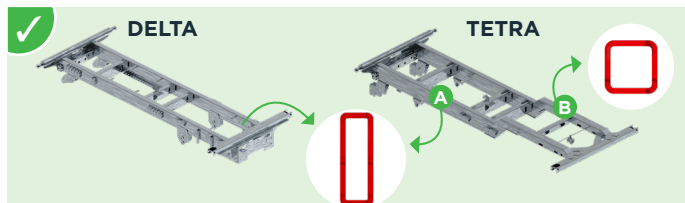

**Sections de châssis galvanisées et tubulaires**

- Delta-CAP/SPACE : 250x100 ou 300x100 mm
- Tetra-CAP/SPACE : 250x100 ou 300x100 mm (section A) et 150x150 mm (section B)

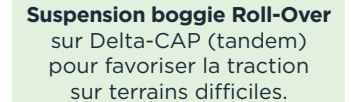

**Suspension bogie Roll-Over** sur Delta-CAP (tandem) pour favoriser la traction sur terrains difficiles.

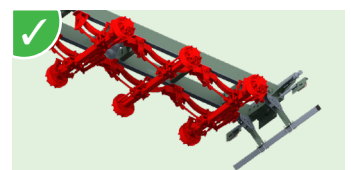

**Suspension tridem à ressorts** sur Delta-SPACE pour une vraie remorque agricole et routière.

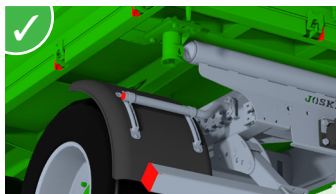

**Capuchons en plastique sur les ouvertures des éléments galvanisés** pour éviter l'accumulation de matière.

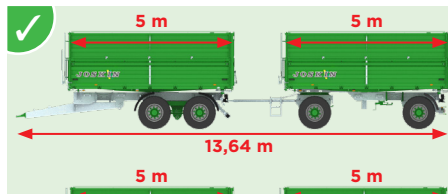

**Longueur sur route avec 2 remorques**  
13,64 m (with 5m trailers)  
13,56 m (with 5m trailers)

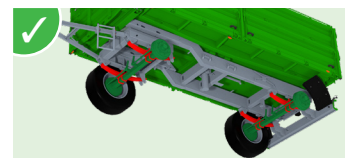

**Suspension à lames paraboliques** sur Tetra-CAP/SPACE pour une souplesse et un grand confort d'utilisation.



**Freins de 340 x 110 mm à 406 x 120 mm** selon le modèle.



**Garde-boue thermoplastiques** sur toutes les roues avant et arrière sur Tetra-SPACE et Delta-CAP/SPACE (en option sur Tetra-CAP).



**Garde-boue arrière thermoplastiques** sur Tetra-CAP.

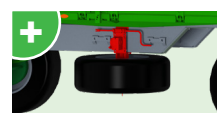

**Treuil pour roue de secours** (Tetra-CAP/SPACE).

**Grand choix de pneus**  
• Ø 850 à 1 250 mm  
• Largeur : 356 à 568 mm



385/65R22.5 445/65R22.5 560/60R22.5  
Et bien d'autres !

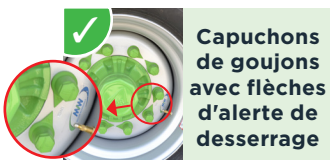

**Capuchons de goujons avec flèches d'alerte de desserrage**

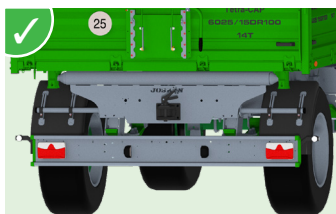

Feux LED

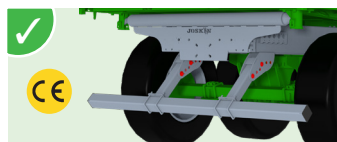

Réglage en hauteur du pare-chocs arrière multiposition



Porte-documents avec livre de pièces personnalisé.

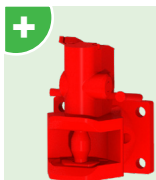

Chape d'attelage arrière automatique au lieu de chape tournante.

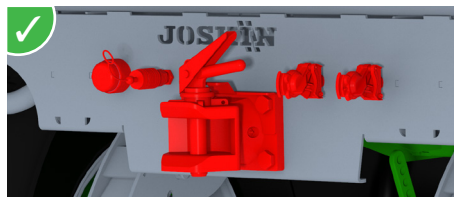

Prises complètes pour l'éclairage, le freinage et le bennage d'une seconde remorque avec chape arrière tournante.

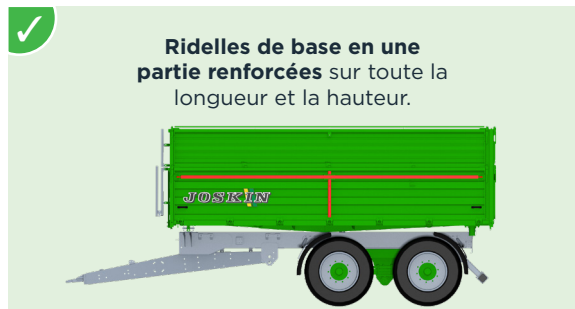

Ridelles de base en une partie renforcées sur toute la longueur et la hauteur.

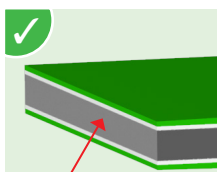

Fond de caisse en acier spécial QST420MC sur tous les modèles (épaisseur : 4 mm).



Fonction de bennage 3 côtés (arrière, gauche et droit). (A) Vérin de bennage fixé sur un cadre oscillant et angle de bennage latéral limité automatiquement grâce à une vanne parachute.



Structure tubulaire des ridelles pour une meilleure résistance à la pression.

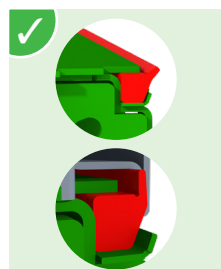

Joints en caoutchouc sur tout le pourtour de la caisse pour garantir une parfaite étanchéité.



Verrouillage des ridelles par de nombreux crochets qui augmentent le contact de serrage entre la ridelle et la caisse, ce qui assure une parfaite étanchéité avec les joints.



Ressorts de rappel avant pour faciliter la manipulation des ridelles (uniquement sur modèles 4525 et 5025).

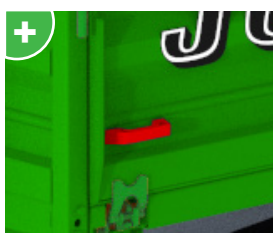

2 poignées de manutention sur chaque ridelle de base.

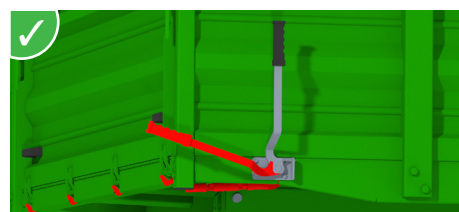

Système de verrouillage réglable avec une très grande démultiplication des crochets sur les ridelles latérales et arrière afin de garantir un appui correct sur les joints d'étanchéité.



Double blocage de la porte arrière hydraulique avec joint d'étanchéité et tringlerie mécanique encastrée pour une bonne protection.



Porte arrière hydraulique à grand dégagement pour une vidange efficace des ensilages.

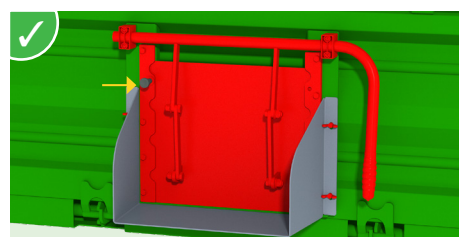

Grande trappe à grains (ouverture : 390 x 300 mm) avec verrouillage automatique.

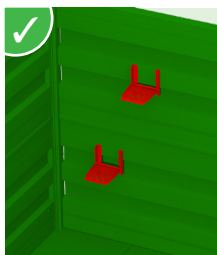

Marches galvanisées à l'intérieur de la caisse



Échelle sur la face avant pour voir à l'intérieur de la caisse.



Bâche à enroulement manuel + passerelle pour une sécurité optimale

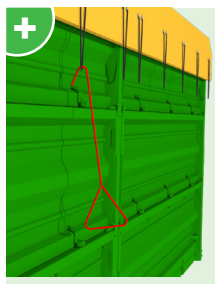

Crochet pour attacher facilement la bâche, même avec des caisses plus hautes.

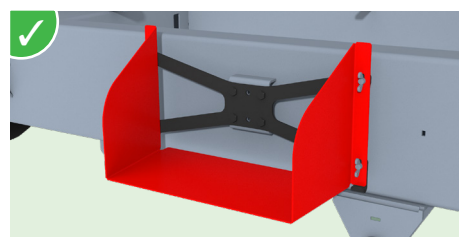

Bec verseur pour trappe à grains (440 x 240 mm) avec rangement sous la caisse.

# LARGE GAMME DE BENNES À RIDELLES

Bennage 3 côtés

DELTA-CAP & DELTA-SPACE

TETRA-CAP & TETRA-SPACE

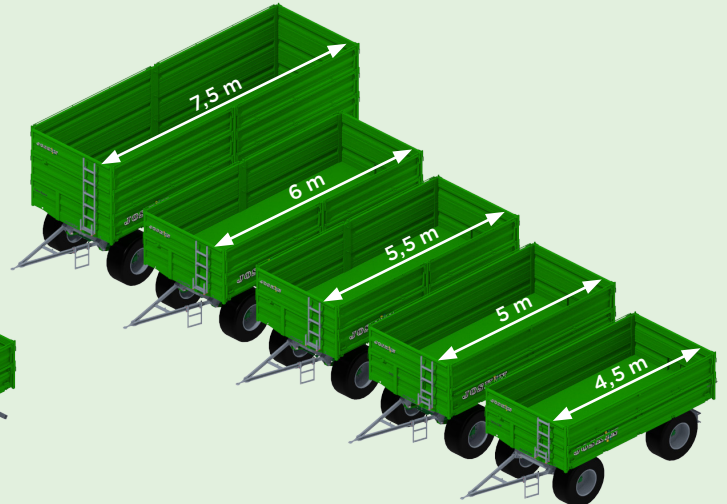
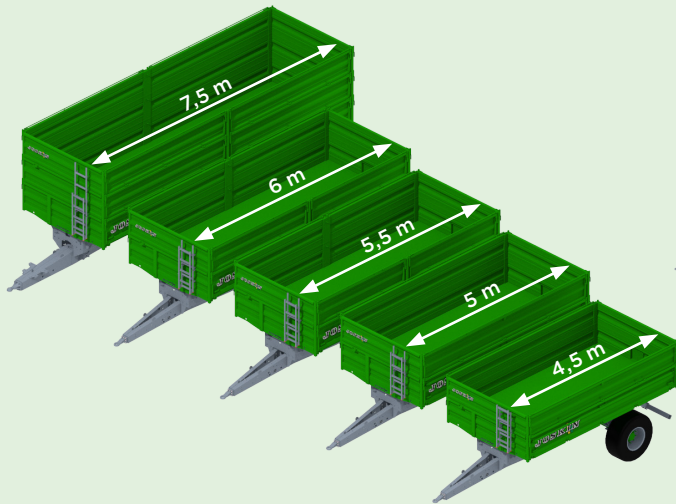

## GRAND CHOIX D'OPTIONS

- Passerelle
- Bâche à enroulement manuel
- Treuil pour roue de secours
- Bec verseur pour trappe à grains
- Porte arrière hydraulique à grand dégagement
- Feux de gabarit
- Garde-boue
- Ressorts de rappel sur ridelles latérales (modèles 4525 et 5025)
- Grand choix de roues et d'œillets boulonnés
- Chape d'attelage arrière automatique
- Connexions électriques et pneumatiques pour une 2<sup>e</sup> remorque
- ...

Les caisses et leurs options sont identiques sur les modèles Delta et Tetra.

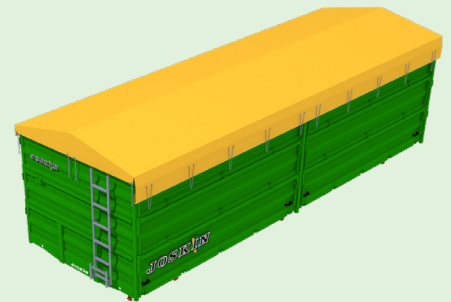

## 3 HAUTEURS DE RIDELLES DE BASE → 5 COMBINAISONS\* POSSIBLES !

\* Nombre de combinaisons possibles variable selon le modèle.

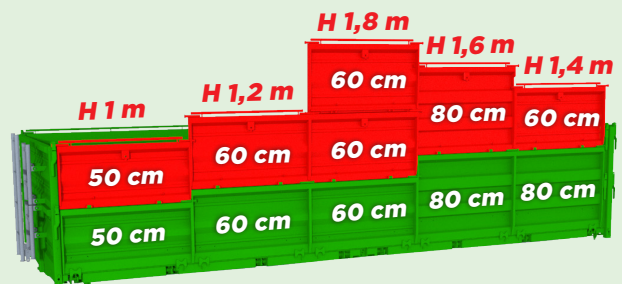
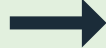
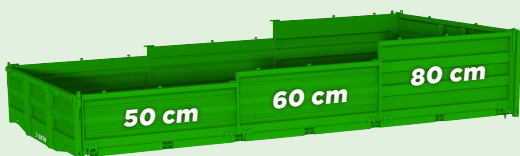

Une tribenne pour l'avenir de votre entreprise avec tous les détails dont vous avez besoin !

# JOSKIN



www.joskin.com • Rue de Wergifosse, 39 - 4630 Soumagne (Belgique)

E-mail : info@joskin.com • Tél. : +32 (0)4 377 35 45