

ENFOQUE TÉCNICO EN LAS DELTA-CAP/SPACE & TETRA-CAP/SPACE

Guía técnica en las bañeras con adrales



JOSKIN®

DELTA-CAP/SPACE & TETRA-CAP/SPACE

MODULARIDAD Y RENDIMIENTO

Equipamientos estándares ✓ u opcionales +

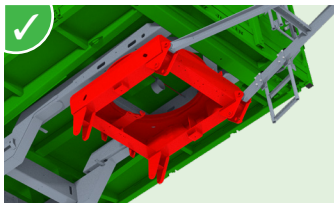

Bastidor monocasco con capilla giratoria Ø 100 cm que conecta la lanza y la viga del eje en Tetra-CAP/SPACE.



Delta-CAP/SPACE semi-portadas para trabajar en condiciones difíciles.



Tetra-SPACE 24 t con reparto de peso sobre el tractor (máx. 4 000 kg).



Soporte hidráulico de doble efecto en Delta-CAP (opcional en el modelo 4525).

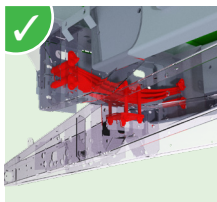

Suspensión resorte multiposición entre la lanza y el bastidor en Delta-CAP.

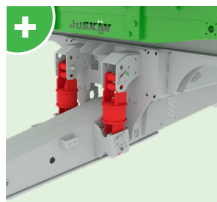

Lanza con suspensión silentblocks en Delta-SPACE.

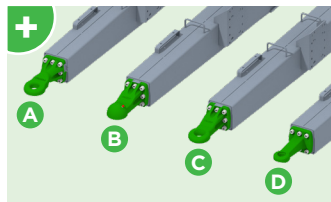

Amplia gama de anillos atornillados en Delta-CAP

- (A) Giratorio Ø 50 mm
- (B) Con rótula Ø 80 mm
- (C) Fijo Ø 50 mm (estándar)
- (D) Fijo Ø 40 mm



Amplia gama de anillos atornillados en Delta-SPACE

- (A) Giratorio Ø 50 mm
- (B) Con rótula Ø 80 mm (estándar)
- (C) Scharmüller Ø 80 mm



Patín hidráulico central doble efecto alimentado desde el tractor en Delta-SPACE.

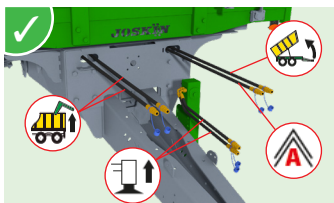

Mangueras hidráulicas numeradas para facilitar la gestión de los recambios + adhesivos que indican la función.

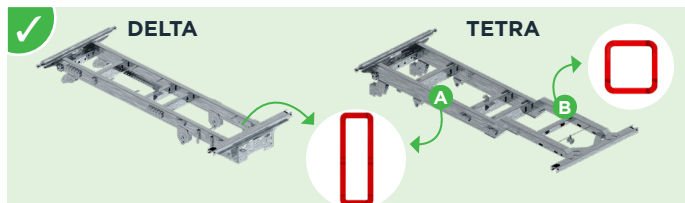

Secciones de bastidor galvanizadas y tubulares

- Delta-CAP/SPACE: 250x100 o 300x100 mm
- Tetra-CAP/SPACE: 250x100 o 300x100 mm (sección A) y 150x150 mm (sección B)

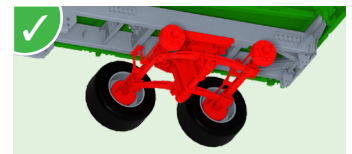

Suspensión bogie Roll-Over en Delta-CAP (tándem) para mejorar la tracción en terrenos difíciles.

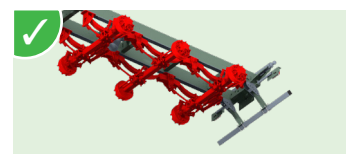

Suspensión trídem con resortes en Delta-SPACE para un auténtico remolque agrícola y de carretera.

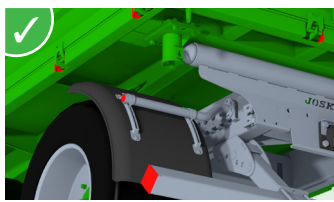

Orificios galvanizados con tapones de plástico para protegerlos de la acumulación de material

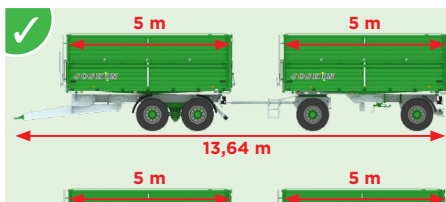

Longitud en carretera con 2 remolques

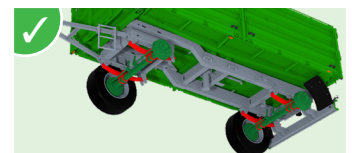

Suspensión con láminas parabólicas en Tetra-CAP/SPACE para mayor flexibilidad y facilidad de uso.



Frenos de 340 x 110 mm a 406 x 120 mm según el modelo.



Guardabarros termoplásticos en todas las ruedas delanteras y traseras en Tetra-SPACE y Delta-CAP/SPACE (opcional en Tetra-CAP).



Guardabarros traseros termoplásticos en Tetra-CAP.



Cabestrante para rueda de repuesto (Tetra-CAP/SPACE).



Amplia selección de neumáticos

- Ø 850 a 1 250 mm
- Ancho: 356 a 568 mm

385/65R22.5 445/65R22.5 560/60R22.5
¡Y mucho más!



Tapones de plástico flexible con flechas para indicar el apriete correcto de los bulones.

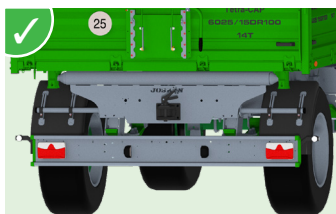

Luces LED



Ajuste de altura del parachoques trasero multiposición

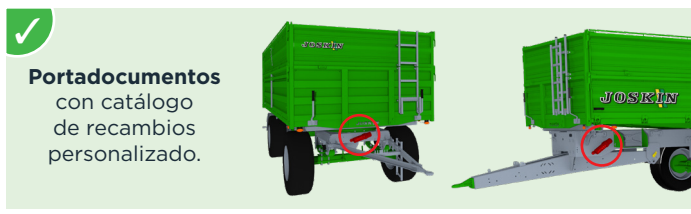

Portadocumentos con catálogo de recambios personalizado.

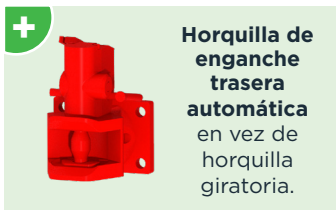

Horquilla de enganche trasera automática en vez de horquilla giratoria.

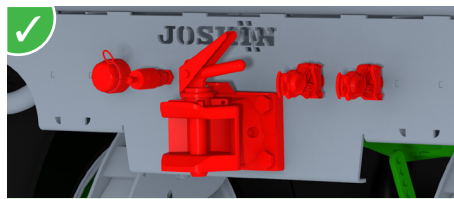

Tomas completas para iluminación, frenado y vuelco de un segundo remolque con horquilla trasera giratoria.



Adrales básicos reforzados de una sola pieza en toda la longitud y altura.

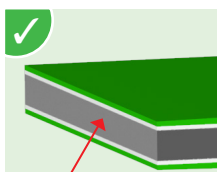

Fondo de caja de acero especial QST420MC en todos los modelos (espesor: 4 mm).



Función de vuelco 3 lados (trasero, izquierdo y derecho). (A) Cilindro de vuelco fijado a un cuadro oscilante y ángulo de vuelco lateral limitado automáticamente gracias a una válvula de seguridad.



Estructura tubular de los adrales para una mayor resistencia a la presión.

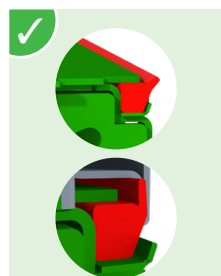

Juntas de caucho alrededor de toda la caja para garantizar un sellado perfecto.



Bloqueo de los adrales por numerosos ganchos que aumentan el contacto de sujeción entre el adral y la caja, garantizando un sellado perfecto con las juntas.



Resortes de retorno delanteros para facilitar la manipulación de los adrales (sólo en los modelos 4525 y 5025).

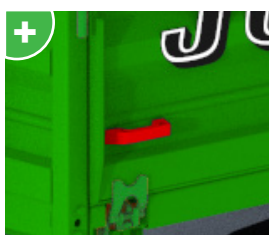

2 asas en cada adral básico.

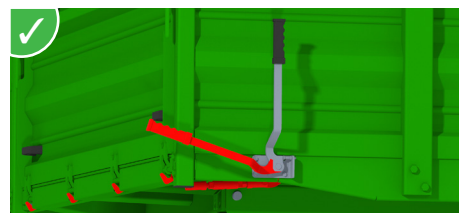

Sistema de bloqueo ajustable con gran palanca de ganchos en los adrales laterales y trasero para garantizar un correcto apoyo en las juntas.



Doble cierre de la puerta trasera hidráulica con junta de hermeticidad y articulación mecánica empotrada para una buena protección.



Puerta trasera hidráulica de gran despeje para un vaciado eficaz de los ensilajes.

690 mm

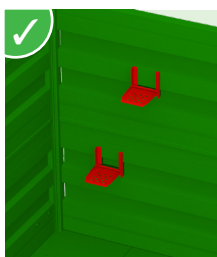

Peldaños galvanizados en el interior de la caja



Escalera en la parte delantera para ver el interior de la caja.



Toldo con enrollamiento manual + pasarela para una seguridad óptima

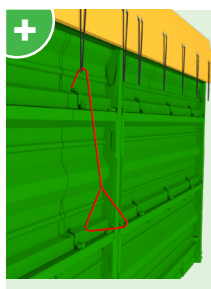

Gancho para fijar fácilmente la lona, incluso con cajas más altas.

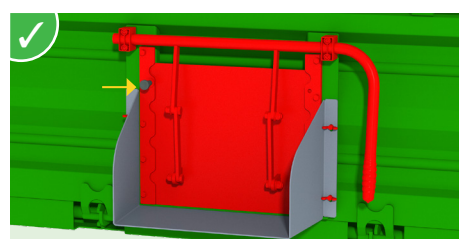

Gran escotilla para granos (apertura: 390x300 mm) con bloqueo automático.

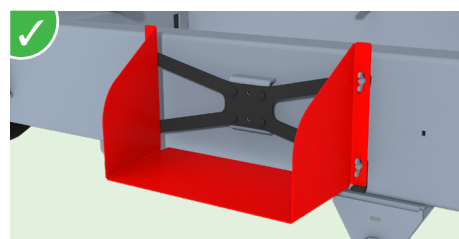

Pico vertedor para escotilla para granos (440x240 mm) con almacenamiento debajo de la caja.

AMPLIA GAMA DE BAÑERAS CON ADRALES

Vuelco 3 lados

DELTA-CAP & DELTA-SPACE

TETRA-CAP & TETRA-SPACE

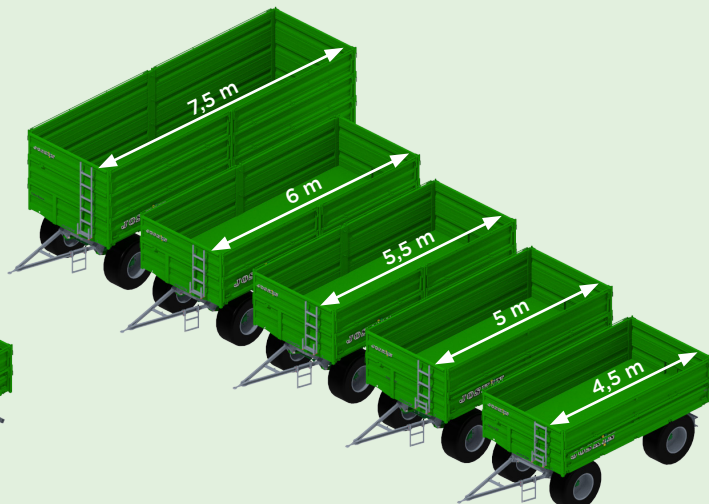
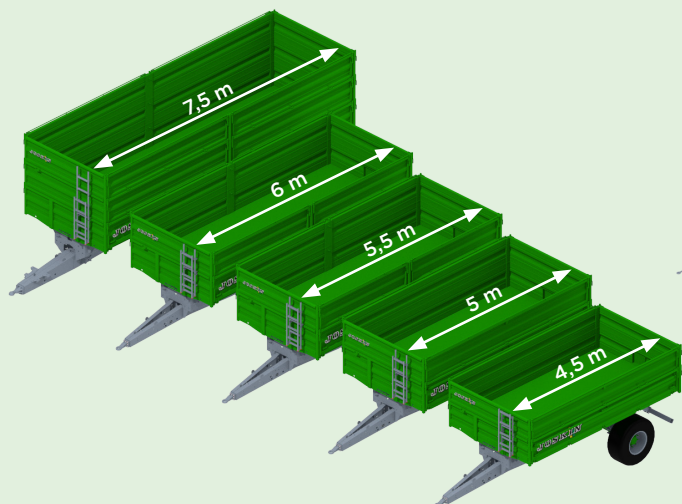

AMPLIA SELECCIÓN DE OPCIONES

- Pasarela
- Toldo con enrollado manual
- Cabestrante para rueda de repuesto
- Pico vertedor para escotilla para granos
- Puerta trasera hidráulica de gran despeje
- Luces de gálibo
- Guardabarros
- Resortes de retorno en adrales laterales (modelos 4525 y 5025)
- Amplia selección de ruedas y anillos atornillados
- Horquilla de enganche trasera automática
- Conexiones eléctricas y neumáticas para un 2º remolque
- ...

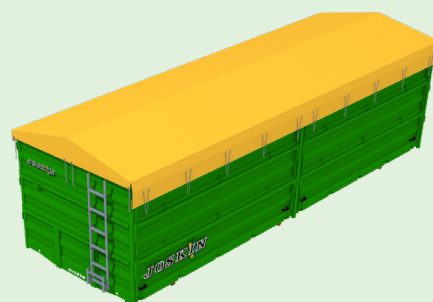

3 ALTURAS DE ADRALES BÁSICOS → ¡5 COMBINACIONES* POSIBLES!

* Número de combinaciones posibles variable según el modelo.

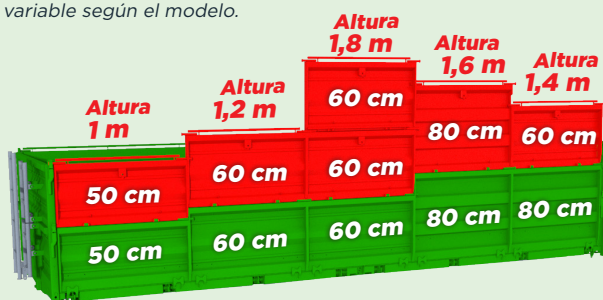
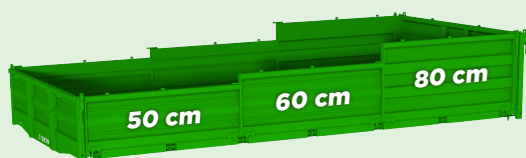

¡Una bañera trilateral para el futuro de su empresa con todos los detalles que necesita!

JOSKIN





www.joskin.com • Rue de Wergifosse, 39 - 4630 Soumagne (Bélgica)
 Correo electrónico: info@joskin.com • Tel.: +32 (0)4 377 35 45

Abril de 2026. Documento no contractual. Datos modificables sin previo aviso. Las ilustraciones no corresponden necesariamente a los equipos estándares.