

OPIS TECHNICZNY SYSTEMÓW UŁATWIAJĄCYCH ROZLEWANIE

Informator techniczny o rampach dyszowych, małych rampach i rozlewaczach



Rozlewacz właściwy



Multitwist 15 m

JOSKIN®

ŁATWOŚĆ ROZLEWANIA

Wyposażenie standardowe ✓ lub w opcji +

MULTITWIST RM (RAMPA WIELODYSZOWA)

Wielodyszowe rampy Multitwist JOSKIN umożliwiają **jednolity** rozlew o szerokości 12 i 15 m. Ten osprzęt rozlewający **znacznie ogranicza rozwiewanie przez wiatr** podczas nawożenia, a tym samym straty amoniaku.

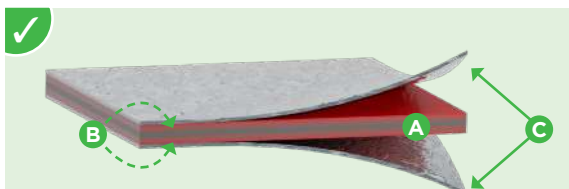

Wszystkie części w pełni ocynkowane dla optymalnej jakości

- (A) Konstrukcja z profilowanych rur ze stali lub blachy stalowej
- (B) Łączenie cynku ze stalą wskutek reakcji w 450°C
- (C) Ocynk o grubości 70 mikronów i specjalna obróbka przed i po zanurzeniu w kąpeli cynkowej



Możliwość rozlewania wody na polu (rozlew jak najbliżej ziemi).

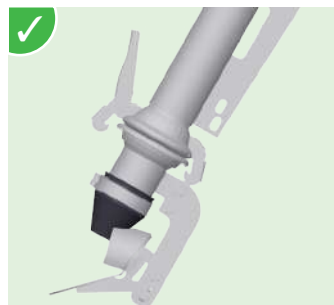

Rozmieszczenie dysz rozlewających jak najbliżej ziemi



Podłączenie rampy do ramy tylnej lub podnośnika JOSKIN.



Podwójne zasilanie rampy ze środka po każdej stronie zapewnia równomierny rozlew.



System podnoszenia przeciw wyciekaniu TWIST zapobiegający wyciekaniu gnojowicy na drodze i na polu podczas manewrowania.



Mechaniczne zabezpieczenie z blokadą rampy do jazdy po drogach



Od 2,7 do 3 m w zależności od \varnothing zbiornika



Pojedyncze składanie hydrauliczne na zbiorniku minimalnie wpływające na jego wymiary.

ECO PENDITWIST



✓
Mała pojedyncza rampa.
Szerokość robocza: 3 m
 Bez rozdzielacza - Podnoszona ręcznie - Mocowana bezpośrednio do wylotu Ø 150 mm wozu asenizacyjnego.



✓
 Może być łączony ze zwykłym rozlewaczem.

ROZLEWACZ WŁAŚCIWY (STANDARD)

Rozlewanie płaszczowe odbywa się bliżej gleby, a **roziewanie przez wiatr jest znacznie mniejsze**, dzięki rozlewaczom właściwym, które kierują gnojowicę w stronę podłoża.



✓
Rozlewacz właściwy z regulacją szerokości rozlewania.

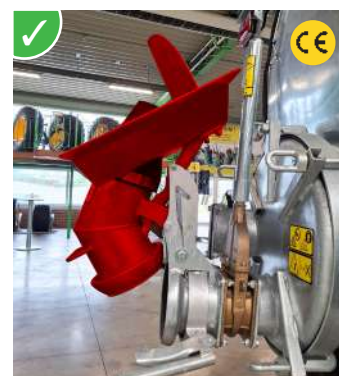

✓
 © System opatentowany
 System składania rozlewacza zgodny z normami europejskimi zapewnia bezpieczeństwo na drodze.



✓
Ośłona chroniąca zbiornik przed zabrudzeniem



+
Drugi rozlewacz właściwy nad rozlewaczem standardowym.

ROZLEWACZ EISELE

Rozlewacz Eisele (pojedynczy/ podwójny) kieruje **strumień gnojowicy na boki i mniej więcej pionowo w stronę podłoża**, tworząc jakby kurtynę. Ma on regulowaną wysokość, a w konsekwencji regulowaną szerokość roboczą.



Pojedynczy rozlewacz Eisele (zagięty).
 Szerokość robocza: ± 20 m.



Podwójny rozlewacz Eisele.
 Szerokość robocza: ± 15 m.

ROZLEWACZ MÖSCHA

Rozlewacz niemieckiego producenta, Möscha, rozprowadza gnojowicę ciągłym ruchem wahadłowym w lewo i w prawo. Zapewnia on **rozlewanie deszczowe** pod niewielkim ciśnieniem i z pionowym opadaniem. Dostępnych jest kilka wariantów (przeływ/ szerokość).



Pojedynczy rozlewacz zawieszany Möscha.
 Szerokość robocza: ± 15 m.



Podwójny rozlewacz zawieszany Möscha z rozlewaniem wahadłowym.
 Szerokość robocza: regulowana w zakresie od ± 18 do 21 m.

ŁATWOŚĆ ROZLEWANIA

RÓŻNE SYSTEMY

Rampy dyszowe: Multitwist

ECO Pendentwist



Szerokość robocza: 12 m - 8 wyjść

Multitwist 12/8RM



Szerokość robocza: 15 m - 10 wyjść

Multitwist 15/10RM

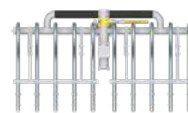

3 m - 10 wyjść

ECO Pendentwist

Rozlewacze



Szerokość robocza: 10 m

Rozlewacz właściwy JOSKIN

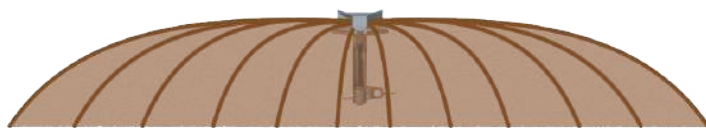

Szerokość robocza: ± 20 m

Pojedynczy rozlewacz Eisele

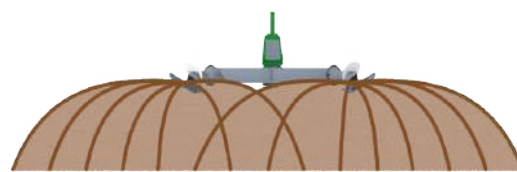

Szerokość rozlewania: od ± 15 do 18 m

Podwójny rozlewacz Eisele

Działanie naprzemienne pod wpływem ciśnienia rozlewanej cieczy



Szerokość robocza: ± 15 m

Pojedynczy rozlewacz Möscha

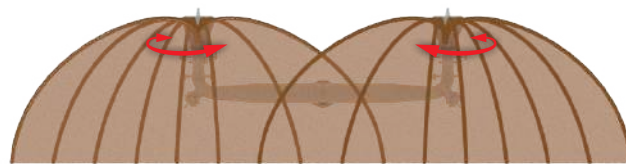

Szerokość rozlewania: od ± 18 do 21 m

Podwójny rozlewacz "Möscha"

JOSKIN, specjalista W DZIEDZINIE SYSTEMÓW ROZLEWANIA, ma bogate doświadczenie w rozlewaniu gnojowicy ZDOBYTE PRZEZ PONAD 40 LAT!

JOSKIN®



www.joskin.com • ul. Gorzowska 62, 64-980 Trzcianka (Polska)

E-mail: info@joskin.com • Tel.: +48 67 216 82 99