

JOSKIN

www.joskin.com

GAMA WAGO

REMOLQUES PLATAFORMAS CARGADORES
DE FORRAJE Y PORTA-ARTEFACTOS



Una gama completa con muchos equipos posibles

Gama de remolques plataformas cargadores de forraje

JOSKIN ofrece varios remolques forrajeros **WAGO** diseñados para garantizar la **máxima seguridad de carga** y la máxima **maniobrabilidad y confort de conducción**.

Remolques plataformas cargadores de forraje WAGO arrastrados

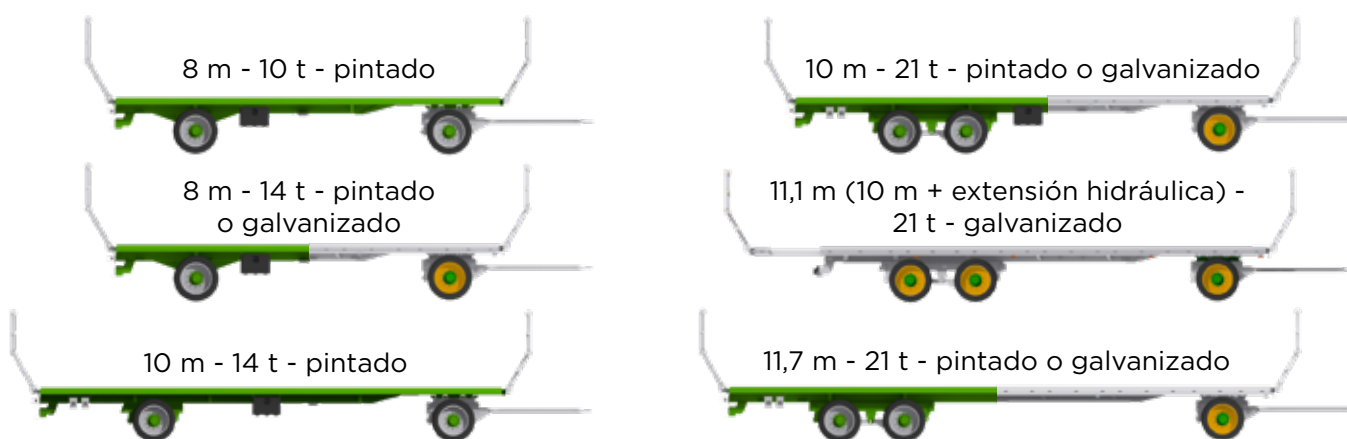

Remolques plataformas cargadores de forraje WAGO semi-portados

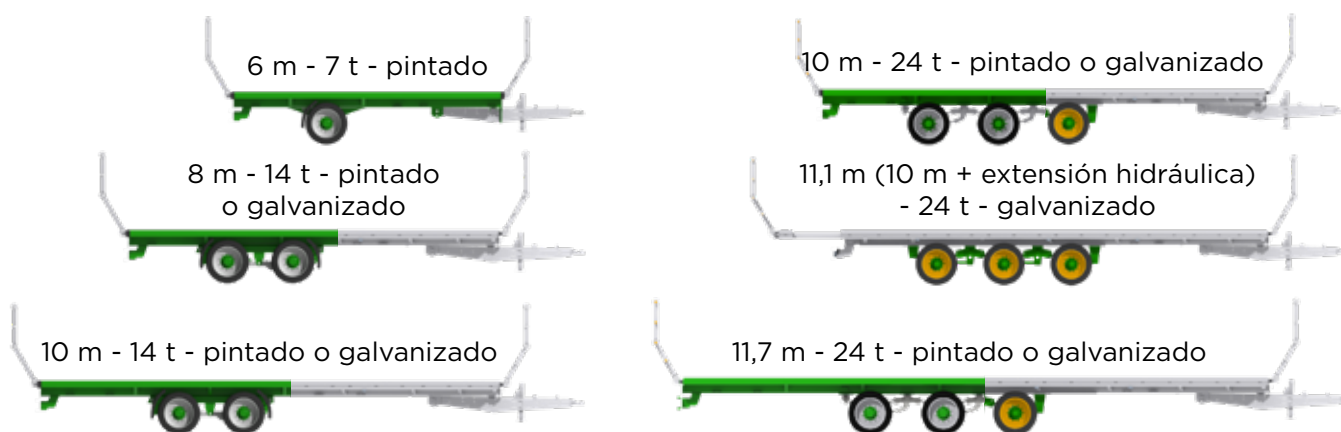

WAGO pintados o galvanizados - suelo de chapa estriada o plegada

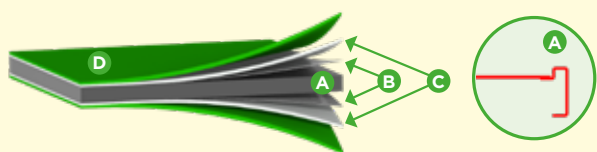

Protección mediante pintura bicomponente

- (A) Suelo de chapa lagrimada con un borde de 2,5 cm para una mejor retención de la carga.
- (B) Granallado automático con 20 turbinas (2 300 kg/min de granalla).
- (C) Capa de imprimación 2K aplicada directamente después del granallado + flash-off antes de aplicar el acabado.
- (D) Laca de acabado 2K con secado acelerado a 60°C.

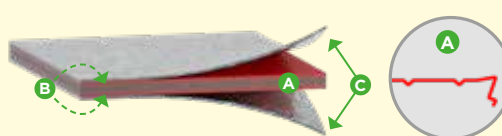

Protección galvanizada

- (A) Suelo con chapa plegada de acero de alto límite elástico (espesor: 4 mm).
- (B) Penetración del cinc en el acero a 450°C.
- (C) Galvanización 70 Q con tratamiento especial antes y después de la inmersión en el baño de cinc.





Gama de remolques plataformas porta-artefactos

Los remolques plataformas porta-artefactos **WAGO-Loader** están diseñados para transportar cargas más pesadas (herramientas, maquinaria...) y combinan **sencillez, robustez y seguridad**.

Plataformas porta-artefactos WAGO-Loader semi-portados

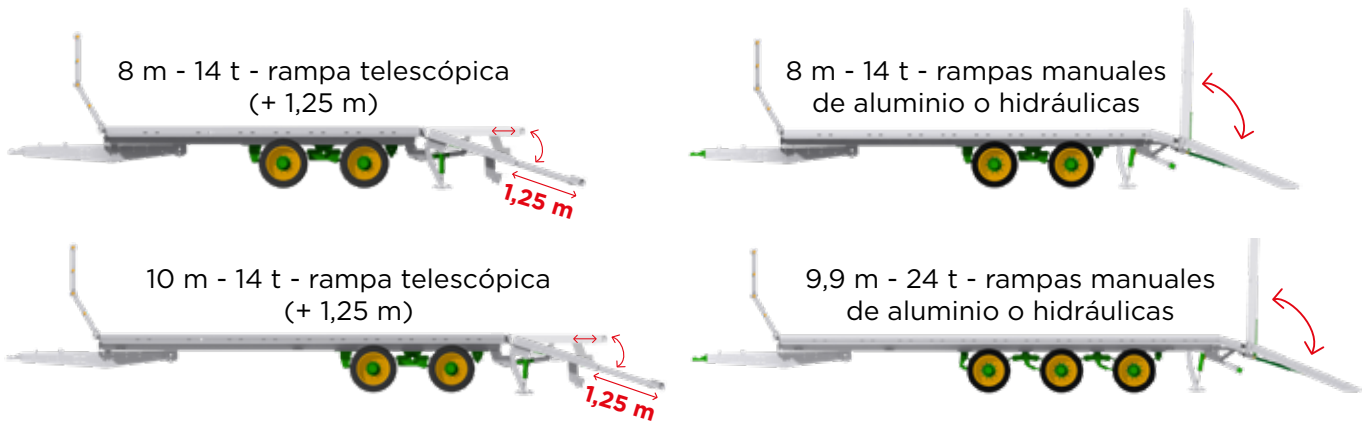

Plataformas porta-artefactos WAGO-Loader arrastrados

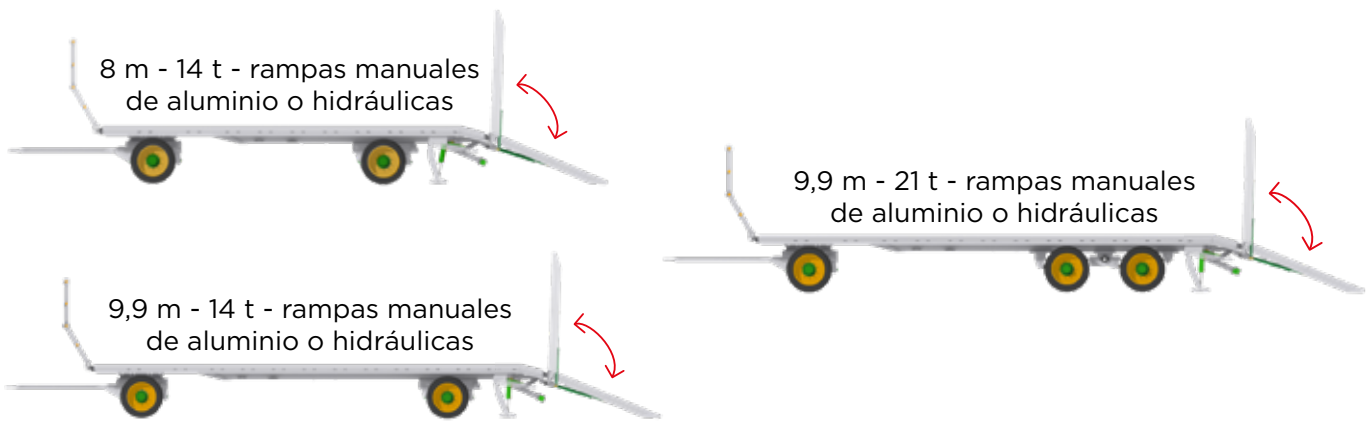

WAGO-Loader galvanizados - suelo de madera



Suelo de madera dura tratada de 3,5 cm de espesor en todos los remolques plataformas porta-artefactos WAGO-Loader.

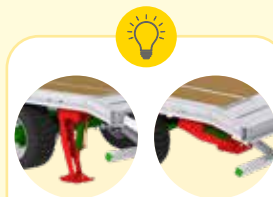

2 soportes traseros hidráulicos con patines anchos, de serie en todos los WAGO-Loader.



Soporte hidráulico central retráctil dentro de la lanza con patín ancho, de serie en los WAGO semi-portados.

¡Los remolques plataformas más bajos del mercado!

Los remolques plataformas JOSKIN (WAGO y WAGO-Loader) han sido diseñados para constar del centro de gravedad más bajo posible.





Comodidad y robustez

En JOSKIN se presta especial atención a la comodidad del usuario. La estructura de las máquinas WAGO también está diseñada para ser extremadamente resistente, con el fin de garantizar una larga vida útil.

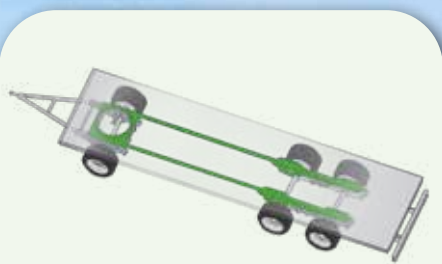

El bastidor de todos los remolques plataforma JOSKIN está fabricado con una **estructura tubular de acero de alto límite elástico** para mejorar la resistencia a la torsión.

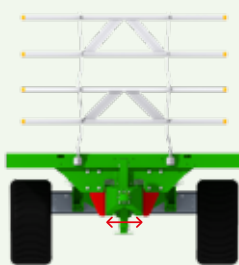

SEMI-PORTADO

Lanza estrecha con soporte hidráulico central y **suspensión con resorte con guía de ertalon autolubrificante**.

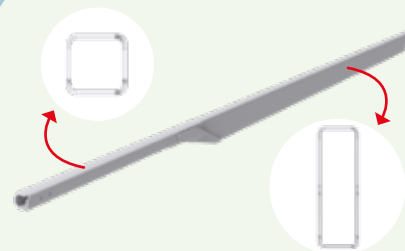

ARRASTRADO

Refuerzo tubular sobredimensionado del bastidor (sección delantera de 120 x 120 mm y trasera de 300 x 100 mm).



Escaleras y realces para un transporte seguro

La seguridad del usuario y de los demás usuarios de la carretera es una de las principales preocupaciones de JOSKIN, por lo que ofrecemos una serie de soluciones para que **la carga sea más segura**.

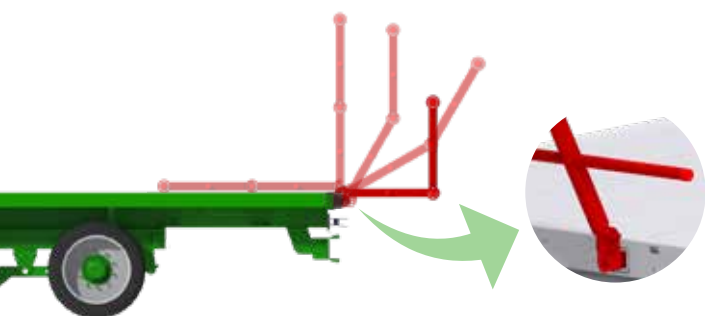

Escaleras delantera y trasera desmontables y multiposición.



OPCIÓN: barreras laterales retráctiles con soportes delanteros y traseros (sólo disponibles en los modelos de 8 m y 10 m, incluyendo WAGO-Loader con rampas manuales o rampa telescópica).

Extensiones autodesplegables patentadas para barreras laterales

Como opción, se pueden añadir extensiones autodesplegables (mecánicas y automáticas) a las barreras laterales para asegurar las pacas superiores, sea cual sea su altura (de 70 a 120 cm).

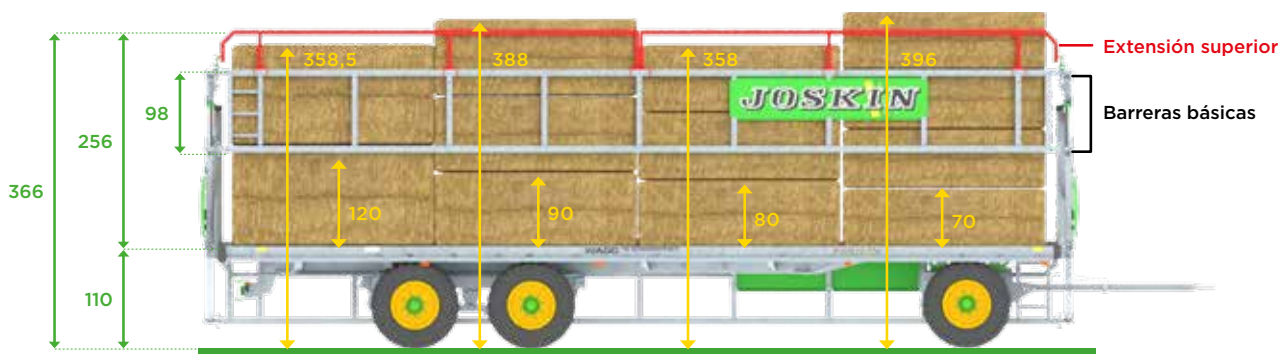

Alturas aproximadas en cm, variables según el tipo de rueda.

Aún más seguridad...

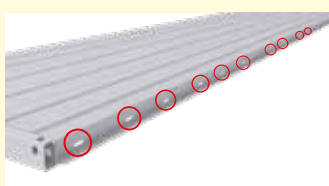

WAGO galvanizados y WAGO-Loader
Puntos de amarre

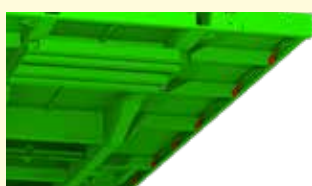

WAGO pintados
Puntos de amarre

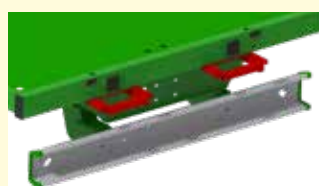

WAGO galvanizados y pintados
2 opciones de tensores de correa en la parte trasera de las plataformas



WAGO y WAGO-Loader
Cubierta delantera atornillada



Ventajas específicas de los WAGO o WAGO-Loader

Aunque comparten muchas características comunes, los modelos forrajeros y porta-artefactos de remolques JOSKIN tienen una serie de **ventajas específicas para su uso.**

WAGO: un remolque plataforma forrajero galvanizado con 3 soluciones estandarizadas



(A) 9,6 m + 2,1 m = 11,7 m

(B) 10 m + extensión hidráulica de 1,1 m = 11,1 m

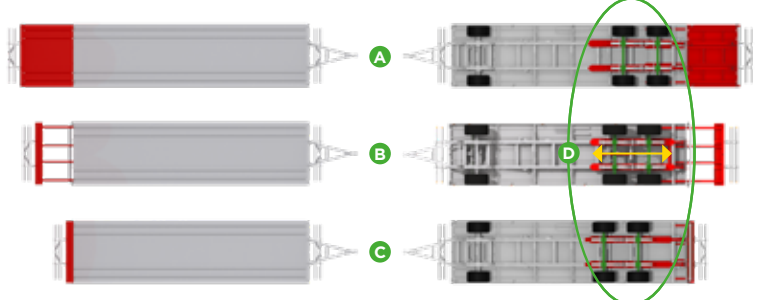

(C) 9,6 m + 0,4 m = 10 m

(D) Posición tándem ajustable para plataformas de 10 y 12 m

WAGO-Loader: un remolque plataforma porta-artefactos galvanizado con 3 tipos de rampas

Rampas hidráulicas

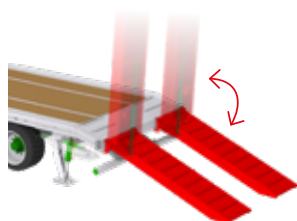

Rampas manuales de aluminio



Rampa telescópica de 1,25 m

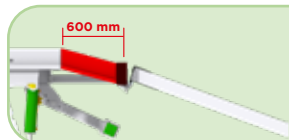

Extensión inclinada en los modelos arrastrados y semi-portados de 8 y 10 m con rampas hidráulicas o manuales.



¡Obtenga más información y configure su remolque plataforma en unos pocos clics!

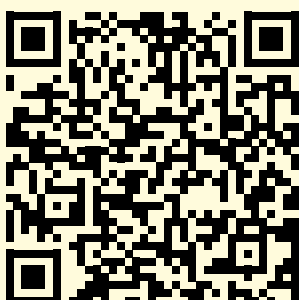

WAGO



WAGO

LOADER

AMPLIA GAMA DE REMOLQUES PLATAFORMAS CARGADORES DE FORRAJE & PORTA-ARTEFACTOS

WAGO

- ✓ Gama de 6 a 11,7 metros
- ✓ Modelos arrastrados o semi-portados
 - ✓ Protección galvanizada o pintada en verde
- ✓ Escaleras delantera/trasera o barreras laterales retráctiles

WAGO-LOADER

- ✓ Gama de 8 a 10 metros
- ✓ Modelos arrastrados o semi-portados
 - ✓ Protección galvanizada
- ✓ Rampas manuales, hidráulicas o rampa telescópica

